

zehnder *plano* - zehnder *p25*

zehnder

техническая документация



zehnder plano



Zehnder Plano Horizontal



Zehnder Plano Vertical

Описание стандартных моделей

Zehnder Plano – цельносварной плоский стальной радиатор в горизонтальном или вертикальном исполнении. Фронтальная сторона радиатора выполнена из гладкого стального листа толщиной 2,0 мм, задняя сторона – из гладкого или профилированного стального листа толщиной 1,25 мм. Радиатор грунтуется, покрывается порошковой эмалью цвета RAL 9016 (матовый) и подвергается горячему обжигу в соответствии с DIN 55900.

Тепловая мощность проверена в соответствии со стандартом DIN EN 442; радиатор отмечен знаком CE.

Подключения: 4 x 1/2" (внутренняя резьба), боковое – для горизонтальных моделей; 2 x 1/2" нижнее расположение по центру, с межосевым расстоянием 50 мм – для вертикальных моделей;

Исполнение Completto – радиатор Zehnder Plano Horizontal со встроенным (справа или слева сверху) термовентилем AV6 (Oventrop), подключение под термостатическую головку в верхней боковой части радиатора M 30 x 1,5 мм и нижним подключением 2 x 1/2" с межосевым расстоянием 50 мм.

Исполнение Durchbruch – исполнение Completto, при котором термовентиль VV02 (Gampfer) и термостатическая головка устанавливаются не сбоку, а фронтально.

Исполнения без профилирования идеально подходят для помещений с повышенными требованиями к гигиене.

Радиатор соответствует требованиям Европейского Страхового Сообщества.

Радиатор поставляется с приваренными с задней стороны скобами для подвеса, в упаковке, полностью готовым к монтажу.

Модель
Монтажная длина / ширина мм
Монтажная высота мм
Монтажная глубина мм
Тип подключения
Тип крепежа
Рабочее / испытательное давление	макс. 6 / 7,8 бар
Рабочая температура	макс. 120°C

Отличительные черты

- Компактная, травмобезопасная конструкция
- Высокая доля излучения
- Небольшой объём воды, короткий период нагрева
- Небольшая монтажная глубина
- Современный дизайн
- Прочная конструкция

Стандартная комплектация

- Радиатор, грунтованный и покрытый порошковой эмалью цвета RAL 9016 (матовый)
- Горизонтальная модель: боковое подключение 4 x 1/2"
- Вертикальная модель: нижнее подключение по центру с межосевым расстоянием 50 мм 2 x 1/2"
- Отверстие под воздухоотводчик 1 x 1/2" и воздухоотводчик
- С приваренными с задней стороны скобами для подвеса
- Упакован в плёнку с защитными уголками из картона

Стандартная комплектация исполнения Completto

- Радиатор, грунтованный и покрытый порошковой эмалью цвета RAL 9016 (матовый)
- Со встроенным (справа или слева сверху) термовентилем AV6 (Oventrop)
- Нижнее подключение 2 x 1/2" с межосевым расстоянием 50 мм
- Отверстие под воздухоотводчик 1 x 1/2" и воздухоотводчик
- С приваренными с задней стороны скобами для подвеса
- Упакован в плёнку с защитными уголками из картона

Стандартная комплектация исполнения Durchbruch

- Радиатор, грунтованный и покрытый порошковой эмалью цвета RAL 9016 (матовый)
- Отверстие под термовентиль на фронтальной панели Ø 80 мм
- Со встроенным термовентилем VV02 (Gampfer)
- Нижнее подключение 2 x 1/2" с межосевым расстоянием 50 мм
- Отверстие под воздухоотводчик 1 x 1/2" и воздухоотводчик
- С приваренными с задней стороны скобами для подвеса
- Упакован в плёнку с защитными уголками из картона

zehnder p25



Zehnder P25

Описание стандартных моделей

Zehnder P25 – цельносварной плоский стальной радиатор в горизонтальном исполнении. Фронтальная и задняя стороны радиатора выполнены из гладкого стального листа толщиной 2,0 мм.

Радиатор грунтуются, покрывается порошковой эмалью цвета RAL 9016 (матовый) и подвергается горячему обжигу в соответствии с DIN 55900.

Тепловая мощность проверена в соответствии со стандартом DIN EN 442; радиатор отмечен знаком CE.

Подключение: 4 x 1/2" (внутренняя резьба), боковое.

Исполнение Completto – радиатор Zehnder P25 со встроенным (справа или слева вверху) термовентилем AV6 (Oventrop), подключением под термостатическую головку в верхней боковой части радиатора M 30 x 1,5 мм и нижним подключением 2 x 1/2" с межосевым расстоянием 50 мм.

Приборы идеально подходят для помещений с повышенными требованиями к гигиене.

Радиатор соответствует требованиям Европейского Страхового Сообщества.

Радиатор поставляется с приваренными с задней стороны скобами для подвеса, в упаковке, полностью готовым к монтажу.

Отличительные черты

- Соответствует высочайшим требованиям к гигиене
- Травмобезопасная и прочная конструкция
- Удобная уборка
- Высокая доля излучения
- Небольшой объём воды, короткий период нагрева
- Отсутствие острых граней благодаря шлифовке
- Компактность

Стандартная комплектация

- Радиатор, грунтованный и покрытый порошковой эмалью цвета RAL 9016 (матовый)
- Боковое подключение 4 x 1/2"
- Отверстие под воздухоотводчик 1 x 1/2" и воздухоотводчик
- С приваренными с задней стороны скобами для подвеса
- Упакован в плёнку с защитными уголками из картона

Стандартная комплектация исполнения Completto

- Радиатор, грунтованный и покрытый порошковой эмалью цвета RAL 9016 (матовый)
- Со встроенным (справа или слева вверху) термовентилем AV6 (Oventrop)
- Нижнее подключение 2 x 1/2" с межосевым расстоянием 50 мм
- Отверстие под воздухоотводчик 1 x 1/2" и воздухоотводчик
- С приваренными с задней стороны скобами для подвеса
- Упакован в плёнку с защитными уголками из картона

Модель
Монтажная длина / ширина мм
Монтажная высота мм
Монтажная глубина мм
Тип подключения
Тип крепежа
Рабочее / испытательное давление	макс. 6 / 7,8 бар
Рабочая температура	макс. 120°C

zehnder plano

Модель PH 1./.. горизонтальная

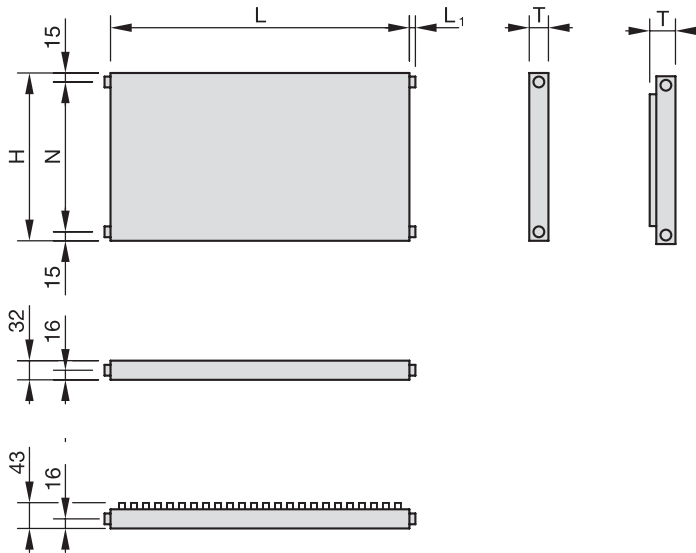

- H = Монтажная высота
- L = Монтажная длина
- N = Межосевое расстояние
- L₁ = Длина выступающей части патрубка = 0
- T = Монтажная глубина
- A = Площадь поверхности
- V = Объем теплоносителя
- M = Масса
- s_k = Доля излучения
- q_{ms} = Нормальный расход теплоносителя
- n = Экспонента
- Φ_s = Тепловая мощность по EN 442 (75/65/20°C)
- Φ = Тепловая мощность при определенных параметрах системы

Размерность - мм

Технические данные для монтажной длины 1000 мм

Модель	H	N	T	A	V	M	s _k	q _{ms}	Exp.	Φ _s =ΔT 50 K EN 442 Ватт	Φ 70/55/20°C Ватт	Φ 55/45/20°C Ватт
	мм	мм	мм	м ²	дм ³	кг	%	кг/ч	n			
PH10/22	220	190	32	0,5	1,7	7,5	31	24,0	1,24	278	225	146
PH10/32	320	290	32	0,7	1,7	10,0	32	32,0	1,23	374	304	198
PH10/42	420	390	32	0,9	2,0	14,0	32	40,0	1,26	466	376	243
PH10/52	520	490	32	1,2	2,3	17,4	32	48,0	1,29	559	449	287
PH10/62	620	590	32	1,4	2,5	20,4	32	56,0	1,30	653	524	334
PH10/72	720	690	32	1,6	2,8	22,9	32	64,0	1,30	749	601	383
PH10/95	950	920	32	2,0	3,3	26,8	33	84,0	1,28	973	783	502
PH11/22	220	190	43	1,0	1,8	8,6	27	32,0	1,26	371	300	193
PH11/32	320	290	43	1,6	1,8	11,9	25	43,0	1,23	502	407	266
PH11/42	420	390	43	2,2	2,2	15,6	24	57,0	1,25	667	540	350
PH11/52	520	490	43	2,9	2,4	19,2	25	71,0	1,26	824	665	430
PH11/62	620	590	43	3,5	2,6	23,0	25	83,0	1,27	971	783	504
PH11/72	720	690	43	4,1	2,8	26,7	25	95,0	1,29	1108	890	569
PH11/95	950	920	43	5,7	3,1	35,6	25	119,0	1,29	1388	1115	713

zehnder plano

Модель PH 2./.. горизонтальная

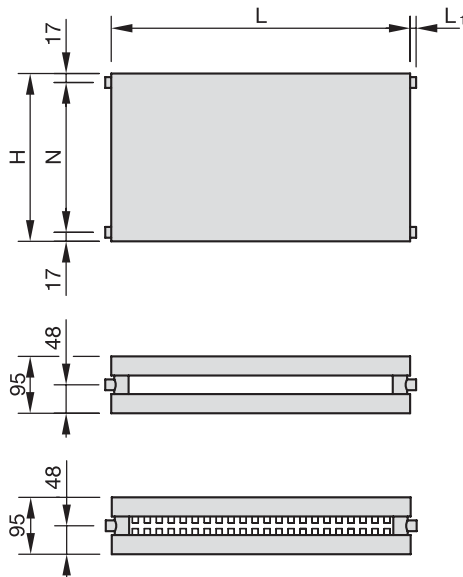

- H = Монтажная высота
- L = Монтажная длина
- N = Межосевое расстояние
- L₁ = Длина выступающей части патрубка = 5
- T = Монтажная глубина
- A = Площадь поверхности
- V = Объем теплоносителя
- M = Масса
- s_k = Доля излучения
- q_{ms} = Нормальный расход теплоносителя
- n = Экспонента
- Φ_s = Тепловая мощность по EN 442 (75/65/20°C)
- Φ = Тепловая мощность при определенных параметрах системы

Размерность - мм

Технические данные для монтажной длины 1000 мм

Модель	H	N	T	A	V	M	s _k	q _{ms}	Exp.	Φ _s =ΔT 50 K EN 442	Φ 70/55/20°C	Φ 55/45/20°C
	мм	мм	мм	м ²	дм ³	кг	%	кг/ч	n	Ватт	Ватт	Ватт
PH20/22	220	185	95	1,0	2,4	14,3	26	40,0	1,27	468	377	243
PH20/32	320	285	95	1,4	2,8	19,6	25	54,0	1,26	624	504	325
PH20/42	420	385	95	1,9	3,4	24,9	24	67,0	1,25	783	633	410
PH20/52	520	485	95	2,3	4,0	30,3	24	81,0	1,24	940	762	495
PH20/62	620	585	95	2,8	4,5	35,6	24	94,0	1,24	1095	887	577
PH20/72	720	685	95	3,2	4,9	40,9	24	107,0	1,25	1248	1010	654
PH20/95	950	915	95	4,0	5,7	53,2	24	137,0	1,29	1592	1279	817
PH21/22	220	185	95	1,5	2,5	15,4	21	48,0	1,24	561	455	296
PH21/32	320	285	95	2,3	2,9	21,7	20	67,0	1,24	775	628	408
PH21/42	420	385	95	3,1	3,5	28,1	19	88,0	1,26	1018	822	531
PH21/52	520	485	95	4,1	4,1	34,4	19	107,0	1,27	1245	1004	646
PH21/62	620	585	95	4,9	4,6	40,8	20	125,0	1,28	1459	1174	753
PH21/72	720	685	95	5,7	5,1	47,2	20	142,0	1,29	1657	1331	851
PH21/95	950	915	95	7,7	6,0	61,9	20	177,0	1,30	2059	1652	1052
PH22/22	220	185	95	2,0	2,7	16,5	19	58,0	1,26	674	544	351
PH22/32	320	285	95	3,2	3,0	23,8	17	84,0	1,24	973	788	513
PH22/42	420	385	95	4,4	3,5	31,4	17	109,0	1,26	1269	1025	662
PH22/52	520	485	95	5,8	4,0	38,8	17	133,0	1,27	1546	1246	802
PH22/62	620	585	95	7,0	4,5	46,1	17	155,0	1,29	1806	1451	927
PH22/72	720	685	95	8,2	4,9	53,3	17	176,0	1,30	2047	1642	1046
PH22/95	950	915	95	11,4	6,0	69,2	17	218,0	1,32	2533	2025	1280

zehnder plano

Модель PH 3./.. горизонтальная

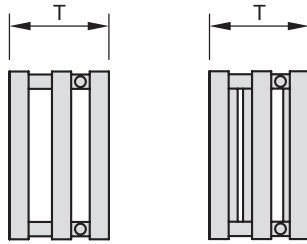
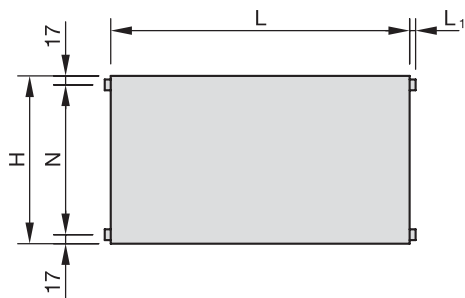

- H = Монтажная высота
- L = Монтажная длина
- N = Межсоевое расстояние
- L₁ = Длина выступающей части патрубка = 5
- T = Монтажная глубина
- A = Площадь поверхности
- V = Объем теплоносителя
- M = Масса
- s_k = Доля излучения
- q_{ms} = Нормальный расход теплоносителя
- n = Экспонента
- Φ_s = Тепловая мощность по EN 442 (75/65/20°C)
- Φ = Тепловая мощность при определенных параметрах системы

Размерность - мм

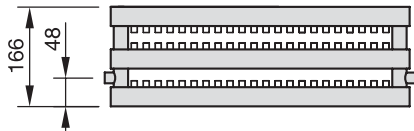
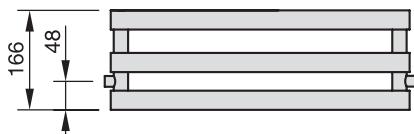

Технические данные для монтажной длины 1000 мм

Модель	H	N	T	A	V	M	s _k	q _{ms}	Exp.	Φ _s =ΔT 50 K EN 442 Ватт	Φ 70/55/20°C Ватт	Φ 55/45/20°C Ватт
	мм	мм	мм	м ²	дм ³	кг	%	кг/ч	n			
PH30/22	220	185	166	1,5	3,8	21,7	23	57,0	1,27	668	539	347
PH30/32	320	285	166	2,1	4,5	30,1	21	77,0	1,26	897	724	468
PH30/42	420	385	166	2,8	5,2	38,1	21	97,0	1,27	1124	906	583
PH30/52	520	485	166	3,5	5,8	46,0	21	116,0	1,28	1346	1083	695
PH30/62	620	585	166	4,2	6,5	54,0	20	134,0	1,29	1564	1257	803
PH30/72	720	685	166	4,8	7,2	61,8	20	153,0	1,30	1778	1426	908
PH30/95	950	915	166	6,0	8,8	80,0	20	194,0	1,30	2251	1806	1150
PH33/22	220	185	166	3,0	4,0	25,5	16	85,0	1,23	987	801	523
PH33/32	320	285	166	4,8	4,5	36,3	15	122,0	1,26	1420	1147	740
PH33/42	420	385	166	6,6	5,2	46,6	14	159,0	1,28	1849	1488	954
PH33/52	520	485	166	8,7	6,0	57,1	14	194,0	1,30	2252	1806	1150
PH33/62	620	585	166	10,5	6,7	67,8	14	226,0	1,33	2629	2098	1322
PH33/72	720	685	166	12,3	7,4	78,8	14	256,0	1,33	2980	2378	1499
PH33/95	950	915	166	17,1	9,0	104,7	14	317,0	1,35	3689	2934	1836

zehnder plano

Модель PV 10 вертикальная

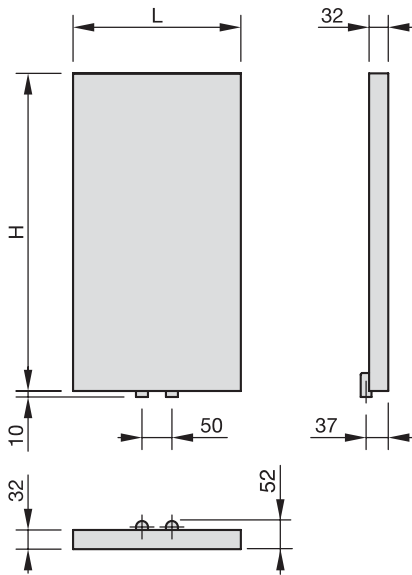

- H = Монтажная высота
- L = Монтажная ширина
- V = Объем теплоносителя
- M = Масса
- s_k = Доля излучения
- q_{ms} = Нормальный расход теплоносителя
- n = Экспонента
- Φ_s = Тепловая мощность по EN 442 (75/65/20°C)
- Φ = Тепловая мощность при определенных параметрах системы

Размерность - мм

Подающая / обратная линия по желанию слева / справа

Технические данные

Модель	H	L	V	M	s_k	q_{ms}	Exp.	$\Phi_s = \Delta T 50 K$ EN 442	Φ 70/55/20°C	Φ 55/45/20°C
	мм	мм	дм³	кг	%	кг/ч	n	Ватт	Ватт	Ватт
PV10/50-22	500	220	1,2	4,3	31	11,0	1,16	127	104	70
PV10/50-32	500	320	1,4	5,8	33	15,0	1,16	176	145	97
PV10/50-42	500	420	1,6	7,3	33	19,0	1,17	226	185	123
PV10/50-52	500	520	1,8	9,2	34	24,0	1,18	274	224	149
PV10/50-62	500	620	2,1	11,0	34	28,0	1,19	321	262	174
PV10/50-72	500	720	2,3	12,2	34	32,0	1,20	371	303	200
PV10/50-95	500	950	2,6	14,8	34	40,0	1,21	464	378	248
PV10/60-22	600	220	1,4	5,2	33	13,0	1,16	152	125	83
PV10/60-32	600	320	1,6	7,0	34	18,0	1,16	211	173	116
PV10/60-42	600	420	1,9	8,8	35	23,0	1,17	272	223	149
PV10/60-52	600	520	2,2	11,0	36	28,0	1,18	329	269	179
PV10/60-62	600	620	2,5	13,1	36	33,0	1,19	386	315	209
PV10/60-72	600	720	2,7	14,7	36	38,0	1,20	445	363	239
PV10/60-95	600	950	3,1	17,7	36	48,0	1,21	556	453	298
PV10/70-22	700	220	1,6	6,0	34	15,0	1,16	178	146	98
PV10/70-32	700	320	1,9	8,1	36	21,0	1,16	247	203	136
PV10/70-42	700	420	2,2	10,2	36	27,0	1,17	317	260	173
PV10/70-52	700	520	2,5	12,8	37	33,0	1,18	384	314	209
PV10/70-62	700	620	2,9	15,3	37	39,0	1,19	450	368	243
PV10/70-72	700	720	3,2	17,2	37	45,0	1,20	519	423	279
PV10/70-95	700	950	3,6	20,6	37	56,0	1,21	649	529	347
PV10/80-22	800	220	1,8	6,9	35	17,0	1,17	203	166	111
PV10/80-32	800	320	2,2	9,3	37	24,0	1,17	282	231	154
PV10/80-42	800	420	2,5	11,7	38	31,0	1,18	362	296	197
PV10/80-52	800	520	2,9	16,6	38	38,0	1,19	438	358	237
PV10/80-62	800	620	3,3	17,5	38	44,0	1,20	514	419	276
PV10/80-72	800	720	3,6	19,6	39	51,0	1,21	594	484	318
PV10/80-95	800	950	4,2	23,6	39	64,0	1,22	742	603	395

zehnder plano

Модель PV 10 вертикальная

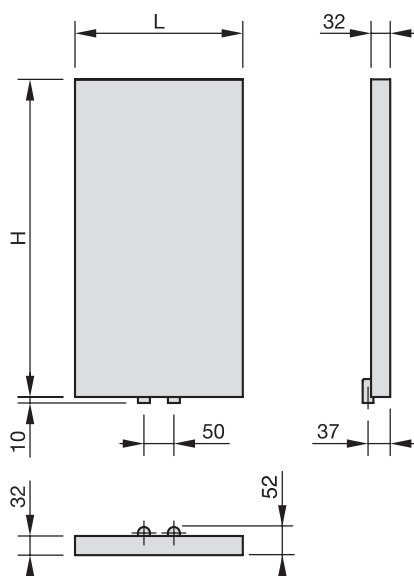

- H = Монтажная высота
- L = Монтажная ширина
- V = Объем теплоносителя
- M = Масса
- s_k = Доля излучения
- q_{ms} = Нормальный расход теплоносителя
- n = Экспонента
- Φ_s = Тепловая мощность по EN 442 (75/65/20°C)
- Φ = Тепловая мощность при определенных параметрах системы

Размерность - мм

Подающая / обратная линия по желанию слева / справа

Технические данные

Модель	H	L	V	M	s_k	q_{ms}	Exp.	$\Phi_s = \Delta T 50 K$ EN 442 Ватт	Φ 70/55/20°C Ватт	Φ 55/45/20°C Ватт
	мм	мм	дм ³	кг	%	кг/ч				
PV10/90-22	900	220	2,1	7,7	36	20,0	1,17	228	187	125
PV10/90-32	900	320	2,4	10,4	38	27,0	1,17	317	260	173
PV10/90-42	900	420	2,8	13,1	38	35,0	1,18	407	333	221
PV10/90-52	900	520	3,2	16,5	39	42,0	1,19	493	403	267
PV10/90-62	900	620	3,7	19,7	39	50,0	1,20	578	472	311
PV10/90-72	900	720	4,1	22,1	39	57,0	1,21	668	544	357
PV10/90-95	900	950	4,7	26,6	39	72,0	1,22	835	679	444
PV10/100-22	1000	220	2,3	8,6	37	22,0	1,18	254	208	138
PV10/100-32	1000	320	2,7	11,6	38	30,0	1,18	352	288	191
PV10/100-42	1000	420	3,1	14,6	39	39,0	1,19	453	370	245
PV10/100-52	1000	520	3,6	18,3	40	47,0	1,20	548	447	295
PV10/100-62	1000	620	4,1	21,9	40	55,0	1,21	643	524	344
PV10/100-72	1000	720	4,5	24,5	40	64,0	1,22	742	603	395
PV10/100-95	1000	950	5,2	29,5	40	80,0	1,23	927	752	491
PV10/110-22	1100	220	2,5	9,5	37	24,0	1,19	279	228	151
PV10/110-32	1100	320	3,0	12,8	39	33,0	1,19	387	316	209
PV10/110-42	1100	420	3,4	16,1	40	43,0	1,20	498	406	268
PV10/110-52	1100	520	4,0	20,1	40	52,0	1,21	603	491	323
PV10/110-62	1100	620	4,5	24,1	40	61,0	1,22	707	575	376
PV10/110-72	1100	720	5,0	27,0	41	70,0	1,23	816	662	432
PV10/110-95	1100	950	5,7	32,5	41	88,0	1,24	1020	827	537
PV10/120-22	1200	220	2,8	10,3	37	26,0	1,20	305	249	164
PV10/120-32	1200	320	3,2	13,9	39	36,0	1,20	423	345	228
PV10/120-42	1200	420	3,7	17,5	40	47,0	1,21	543	442	291
PV10/120-52	1200	520	4,3	22,0	41	57,0	1,22	658	535	350
PV10/120-62	1200	620	4,9	26,3	41	66,0	1,23	771	626	408
PV10/120-72	1200	720	5,4	29,4	41	77,0	1,24	891	722	469
PV10/120-95	1200	950	6,2	35,4	41	96,0	1,25	1113	900	583

zehnder plano

Модель PV 10 вертикальная

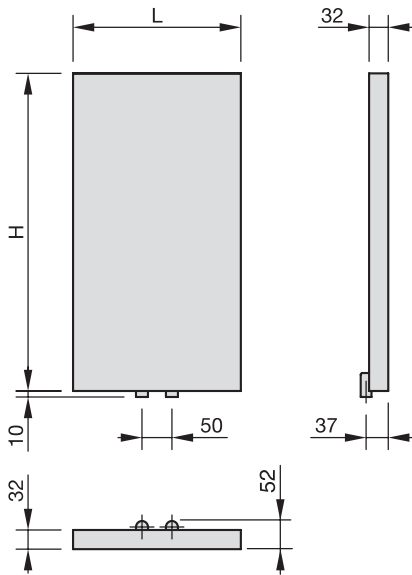

- H = Монтажная высота
- L = Монтажная ширина
- V = Объем теплоносителя
- M = Масса
- s_k = Доля излучения
- q_{ms} = Нормальный расход теплоносителя
- n = Экспонента
- Φ_s = Тепловая мощность по EN 442 (75/65/20°C)
- Φ = Тепловая мощность при определенных параметрах системы

Размерность - мм

Подающая / обратная линия по желанию слева / справа

Технические данные

Модель	H	L	V	M	s_k	q_{ms}	Exp.	$\Phi_s = \Delta T 50 K$ EN 442 Ватт	Φ 70/55/20°C Ватт	Φ 55/45/20°C Ватт
	мм	мм	дм³	кг	%	кг/ч	n			
PV10/130-22	1300	220	3,0	11,2	37	28,0	1,20	327	267	176
PV10/130-32	1300	320	3,5	15,1	39	39,0	1,20	453	370	244
PV10/130-42	1300	420	4,0	19,0	40	50,0	1,21	582	474	311
PV10/130-52	1300	520	4,7	23,8	41	61,0	1,22	705	573	375
PV10/130-62	1300	620	5,3	28,5	41	71,0	1,23	827	671	438
PV10/130-72	1300	720	5,9	31,8	41	82,0	1,24	955	774	503
PV10/130-95	1300	950	6,8	38,4	41	103,0	1,25	1193	965	625
PV10/140-22	1400	220	3,2	12,0	37	30,0	1,21	348	283	186
PV10/140-32	1400	320	3,8	16,2	39	42,0	1,21	483	393	258
PV10/140-42	1400	420	4,3	20,4	40	53,0	1,22	620	504	330
PV10/140-52	1400	520	5,0	25,6	41	65,0	1,23	751	610	398
PV10/140-62	1400	620	5,7	30,7	41	76,0	1,24	881	714	464
PV10/140-72	1400	720	6,3	34,3	41	87,0	1,25	1017	823	533
PV10/140-95	1400	950	7,3	41,3	41	109,0	1,26	1271	1026	663
PV10/150-22	1500	220	3,5	12,9	37	32,0	1,21	372	303	199
PV10/150-32	1500	320	4,1	17,4	39	44,0	1,21	517	421	277
PV10/150-42	1500	420	4,7	21,9	40	57,0	1,22	664	540	353
PV10/150-52	1500	520	5,4	27,5	41	69,0	1,23	804	653	426
PV10/150-62	1500	620	6,2	32,9	41	81,0	1,24	943	764	497
PV10/150-72	1500	720	6,8	36,8	41	94,0	1,25	1089	881	571
PV10/150-95	1500	950	7,8	44,3	41	117,0	1,26	1361	1099	710
PV10/160-22	1600	220	3,7	13,8	37	34,0	1,21	397	323	212
PV10/160-32	1600	320	4,3	18,6	39	47,0	1,21	551	449	295
PV10/160-42	1600	420	5,0	23,4	40	61,0	1,22	708	576	377
PV10/160-52	1600	520	5,8	29,3	41	74,0	1,23	857	696	454
PV10/160-62	1600	620	6,6	35,0	41	86,0	1,24	1005	814	529
PV10/160-72	1600	720	7,2	39,2	41	100,0	1,25	1160	938	608
PV10/160-95	1600	950	8,3	47,2	41	125,0	1,26	1450	1171	756

zehnder plano

Модель PV 10 вертикальная

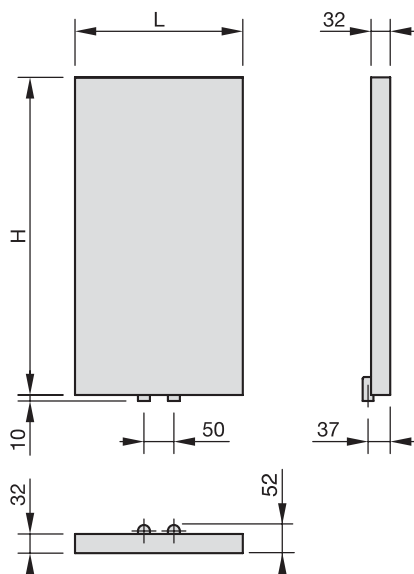

- H = Монтажная высота
- L = Монтажная ширина
- V = Объем теплоносителя
- M = Масса
- s_k = Доля излучения
- q_{ms} = Нормальный расход теплоносителя
- n = Экспонента
- Φ_s = Тепловая мощность по EN 442 (75/65/20°C)
- Φ = Тепловая мощность при определенных параметрах системы

Размерность - мм

Подающая / обратная линия по желанию слева / справа

Технические данные

Модель	H	L	V	M	s_k	q_{ms}	Exp.	$\Phi_s = \Delta T 50 K$ EN 442 Ватт	Φ 70/55/20°C Ватт	Φ 55/45/20°C Ватт
	мм	мм	дм³	кг	%	кг/ч				
PV10/170-22	1700	220	3,9	14,6	38	36,0	1,20	419	342	225
PV10/170-32	1700	320	4,6	19,7	39	50,0	1,20	582	475	313
PV10/170-42	1700	420	5,3	24,8	40	64,0	1,21	748	609	400
PV10/170-52	1700	520	6,1	31,1	41	78,0	1,22	906	737	482
PV10/170-62	1700	620	7,0	37,2	41	91,0	1,23	1062	862	562
PV10/170-72	1700	720	7,6	41,7	41	105,0	1,24	1226	993	646
PV10/170-95	1700	950	8,8	50,2	41	132,0	1,25	1532	1239	803
PV10/180-22	1800	220	4,1	15,5	38	38,0	1,20	442	361	238
PV10/180-32	1800	320	4,9	20,9	40	53,0	1,20	613	500	330
PV10/180-42	1800	420	5,6	26,3	40	68,0	1,21	788	642	422
PV10/180-52	1800	520	6,5	32,9	41	82,0	1,22	954	776	508
PV10/180-62	1800	620	7,4	39,4	41	96,0	1,23	1118	907	592
PV10/180-72	1800	720	8,1	44,1	41	111,0	1,24	1291	1046	680
PV10/180-95	1800	950	9,4	53,1	41	139,0	1,25	1614	1306	846
PV10/190-22	1900	220	4,4	16,3	38	40,0	1,20	464	379	250
PV10/190-32	1900	320	5,1	22,0	40	55,0	1,20	644	525	346
PV10/190-42	1900	420	5,9	27,7	41	71,0	1,21	828	674	443
PV10/190-52	1900	520	6,8	34,8	41	86,0	1,22	1003	815	534
PV10/190-62	1900	620	7,8	41,6	42	101,0	1,23	1176	955	623
PV10/190-72	1900	720	8,6	46,6	42	117,0	1,24	1357	1100	715
PV10/190-95	1900	950	9,9	56,1	42	146,0	1,25	1696	1372	889
PV10/200-22	2000	220	4,6	17,2	39	42,0	1,19	487	398	263
PV10/200-32	2000	320	5,4	23,2	40	58,0	1,19	675	552	365
PV10/200-42	2000	420	6,2	29,2	41	75,0	1,20	868	708	467
PV10/200-52	2000	520	7,2	36,6	42	90,0	1,21	1051	856	562
PV10/200-62	2000	620	8,2	43,8	42	106,0	1,22	1232	1002	656
PV10/200-72	2000	720	9,0	49,0	42	122,0	1,23	1423	1155	754
PV10/200-95	2000	950	10,4	59,0	42	153,0	1,24	1778	1441	937

zehnder plano

Модель PV 10 вертикальная

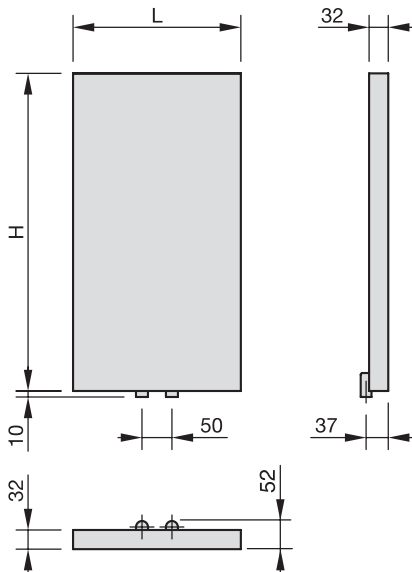

- H = Монтажная высота
- L = Монтажная ширина
- V = Объем теплоносителя
- M = Масса
- s_k = Доля излучения
- q_{ms} = Нормальный расход теплоносителя
- n = Экспонента
- Φ_s = Тепловая мощность по EN 442 (75/65/20°C)
- Φ = Тепловая мощность при определенных параметрах системы

Размерность - мм

Подающая / обратная линия по желанию слева / справа

Технические данные

Модель	H	L	V	M	s_k	q_{ms}	Exp.	$\Phi_s = \Delta T 50 K$ EN 442 Ватт	Φ 70/55/20°C Ватт	Φ 55/45/20°C Ватт
	мм	мм	дм³	кг	%	кг/ч	n			
PV10/210-22	2100	220	4,8	18,1	39	44,0	1,19	509	416	275
PV10/210-32	2100	320	5,7	24,4	40	61,0	1,19	706	577	382
PV10/210-42	2100	420	6,5	30,7	41	78,0	1,20	908	741	488
PV10/210-52	2100	520	7,6	38,4	42	94,0	1,21	1099	895	588
PV10/210-62	2100	620	8,6	46,0	42	111,0	1,22	1289	1048	686
PV10/210-72	2100	720	9,5	51,5	42	128,0	1,23	1488	1208	788
PV10/210-95	2100	950	10,9	62,0	42	160,0	1,24	1860	1507	980
PV10/220-22	2200	220	5,1	18,9	39	46,0	1,19	531	434	287
PV10/220-32	2200	320	5,9	25,5	40	63,0	1,19	737	602	398
PV10/220-42	2200	420	6,8	32,1	41	81,0	1,20	947	773	509
PV10/220-52	2200	520	7,9	40,3	42	99,0	1,21	1147	934	614
PV10/220-62	2200	620	9,0	48,2	42	116,0	1,22	1345	1094	716
PV10/220-72	2200	720	9,9	53,9	42	134,0	1,23	1553	1261	822
PV10/220-95	2200	950	11,4	64,9	42	167,0	1,24	1941	1573	1023

zehnder p 25

Модель P25

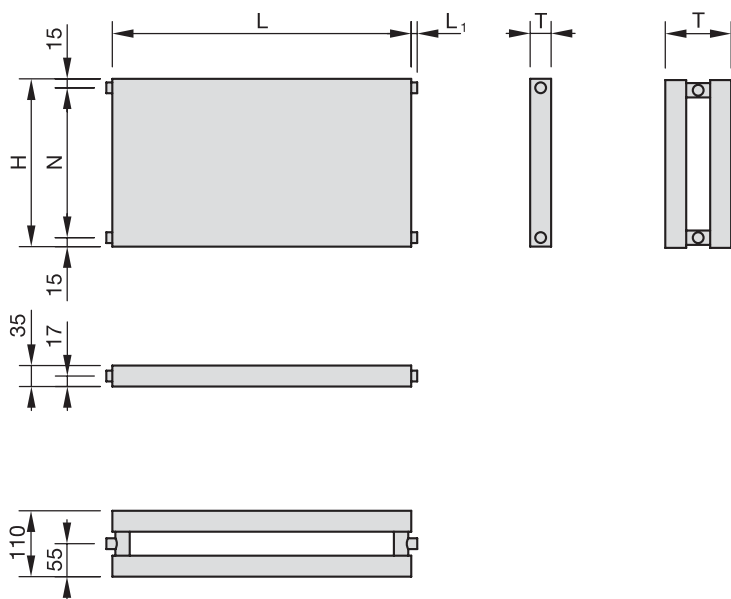

- H = Монтажная высота
- L = Монтажная длина
- N = Межосевое расстояние
- L₁ = Длина выступающей части патрубка = 5
- T = Монтажная глубина
- A = Площадь поверхности
- V = Объем теплоносителя
- M = Масса
- s_k = Доля излучения
- q_{ms} = Нормальный расход теплоносителя
- n = Экспонента
- Φ_s = Тепловая мощность по EN 442 (75/65/20°C)
- Φ = Тепловая мощность при определенных параметрах системы

Размерность - мм

Технические данные для монтажной длины 1000 мм

Модель	H	N	T	A	V	M	s _k	q _{ms}	Exp.	Φ _s =ΔT 50 K EN 442 Ватт	Φ 70/55/20°C Ватт	Φ 55/45/20°C Ватт
	мм	мм	мм	м ²	дм ³	кг	%	кг/ч	n			
P25 1/22	220	190	35	0,5	2,2	13,7	32	21,0	1,27	243	196	126
P25 1/32	320	290	35	0,7	2,9	19,0	33	27,0	1,24	315	255	166
P25 1/42	420	390	35	0,9	3,2	24,3	34	33,0	1,24	389	315	205
P25 1/52	520	490	35	1,2	3,7	30,2	34	40,0	1,24	467	378	246
P25 1/62	620	590	35	1,4	4,1	36,1	34	47,0	1,23	548	445	290
P25 1/72	720	690	35	1,7	4,5	42,0	34	54,0	1,24	631	511	332
P25 1/95	950	920	35	2,0	5,2	53,4	34	68,0	1,24	789	639	416
P25 2/22	220	190	110	1,0	4,5	27,5	27	36,0	1,26	414	334	216
P25 2/32	320	290	110	1,4	5,8	38,7	26	48,0	1,26	561	453	293
P25 2/42	420	390	110	1,8	6,3	49,9	26	59,0	1,26	692	559	361
P25 2/52	520	490	110	2,4	7,4	61,9	26	70,0	1,26	819	661	427
P25 2/62	620	590	110	2,8	8,2	73,9	26	80,0	1,26	935	755	488
P25 2/72	720	690	110	3,4	9,0	85,9	26	90,0	1,26	1043	842	544
P25 2/95	950	920	110	4,0	10,6	106,7	27	104,0	1,26	1210	977	631

zehnder *plano* - zehnder *p25*

Патрубок для воздухоотводчика на задней стороне радиатора	за дополнительную плату
Радиусное (только для Plano Horizontal, тип 10) или угловое исполнение	по запросу
Монтажная длина (ширина) < 500 мм	цена – 500 мм
Исполнение на повышенное давление 10 бар	за дополнительную плату
3-рядное исполнение радиатора Zehnder P25 Монтажная глубина 196 мм	по запросу
Промежуточные значения монтажной длины (ширины) для радиатора Zehnder P25 (шаг 100 мм)	по запросу
Вертикальное исполнение горизонтальных моделей	по запросу
2-рядное исполнение радиатора Zehnder Plano (вертикальные модели)	по запросу
Исполнение Durchbruch для радиаторов Zehnder Plano (вертикальные модели)	по запросу
Боковые панели для 2- и 3-рядных радиаторов Zehnder Plano (горизонтальные модели)	по запросу
Декоративные решетки для радиаторов Zehnder Plano (горизонтальные модели) для моделей PH 20/... до PH 22/... для моделей PH 30/... до PH 33/...	за дополнительную плату

zehnder *plano* - zehnder *p25*

Радиусное исполнение	
Исполнение	Чертеж / Шаблон
<p>Только для горизонтальных моделей Тип 10</p> <ul style="list-style-type: none"> - Мин. радиус 1000 мм - Макс. монтажная высота 420 мм - Только боковое подключение <p>При запросе цены необходимо прилагать чертежи с указанием следующих размеров в мм:</p> <ul style="list-style-type: none"> - радиус R - расстояние до стены WA - монтажная длина 	

Угловое исполнение	
Исполнение	Чертеж / Шаблон
<ul style="list-style-type: none"> - Макс. монтажная высота 420 мм - Макс. монтажная длина (ширина): 3000 мм - Угол от 75° - 180° - При заказе необходимо прилагать чертежи с указанием следующих данных: Длины L_1, L_2, L_3 в мм, угол α_1, α_2 в градусах. 	

При заказе радиаторов в радиусном или угловом исполнении необходимо прилагать неизменяемые шаблоны.

- НК = Радиатор
- WA = Расстояние от стены
- R = Радиус
- α_1, α_2 = Угол (°)
- L_1, L_2, L_3 = Длины

Размерность в мм

zehnder *plano* - zehnder *p25*

Горизонтальное исполнение

Тип подключения

Чертеж: вид спереди, вид сбоку, вид сверху (снизу)

Стандартное подключение к 2-трубной системе

одностороннее или
разностороннее боковое

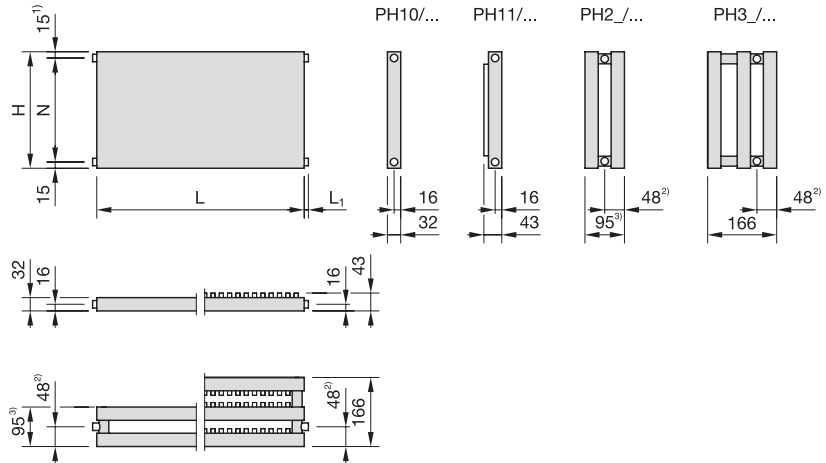
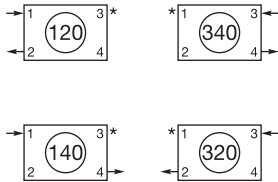

разностороннее нижнее

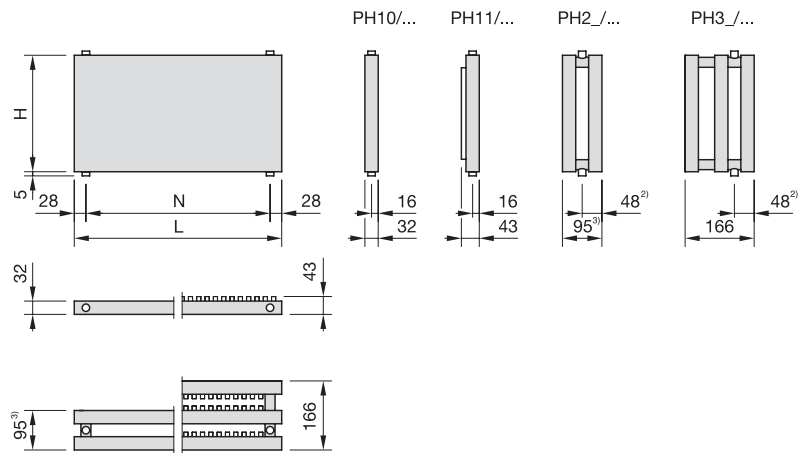
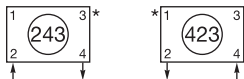

диагональное верх / низ

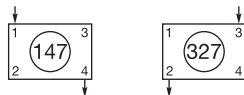

При заказе без указания конкретного типа подключения прибор поставляется со стандартным подключением 4 x 1/2" (120/340 или 140/320).

¹⁾ Размер для PH2_/.. и PH3_/.. 17 мм

²⁾ Размер для P25 – 55 мм

³⁾ Размер для P25 – 110 мм

- H = Монтажная высота
- L = Монтажная длина (ширина)
- N = Межосевое расстояние
- L₁ = Длина подключающих патрубков (при боковом подключении)
- * = Воздухоотводчик

Размерность в мм

Модель	1-рядная	2-рядная	3-рядная
L ₁	0	5	5

zehnder *plano* - zehnder *p25*

Горизонтальное исполнение

Тип подключения

Чертеж: вид спереди, вид сбоку, вид сверху (снизу)

нижнее одностороннее
с межосевым расстоянием 50 мм

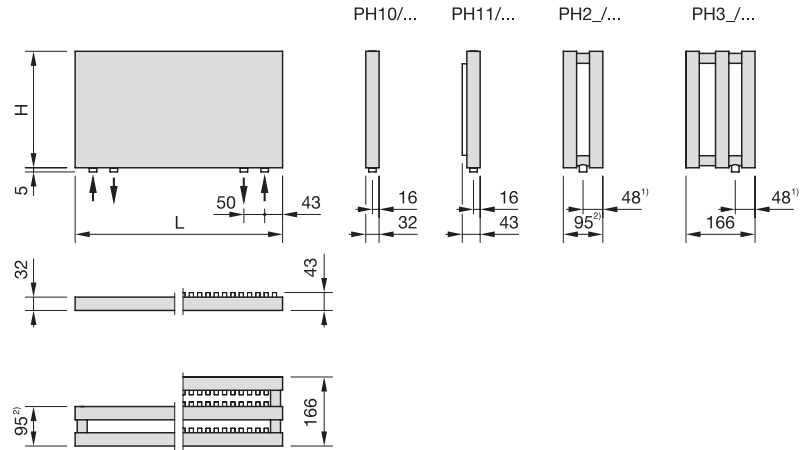
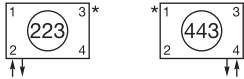

нижнее центральное
с межосевым расстоянием 50 мм

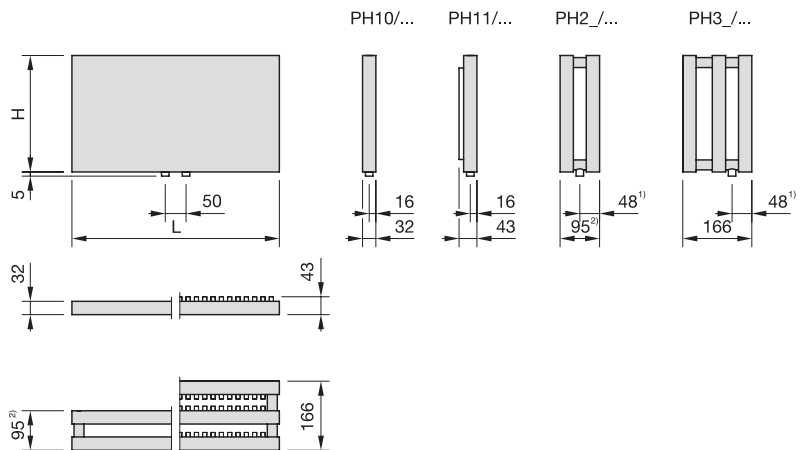
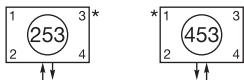

При заказе без указания конкретного типа подключения прибор поставляется со стандартным подключением 4 x 1/2" (120/340 или 140/320).

¹⁾ Размер для P25 – 55 мм

²⁾ Размер для P25 – 110 мм

- H = Монтажная высота
- L = Монтажная длина (ширина)
- N = Межосевое расстояние
- * = Воздухоотводчик

Размерность в мм

zehnder *plano* - zehnder *p25*

Горизонтальное исполнение

Тип подключения

Чертеж: вид спереди, вид сбоку, вид сверху (снизу)

Исполнение Completo со встроенным термостатическим вентилем

нижнее одностороннее с межосевым расстоянием 50 мм

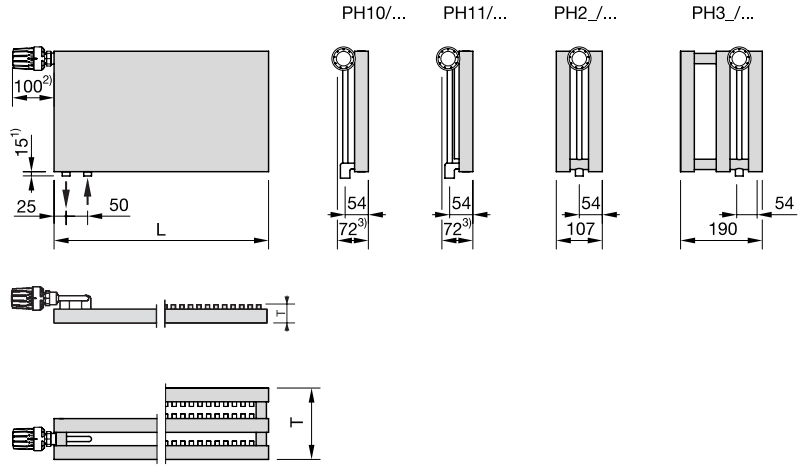
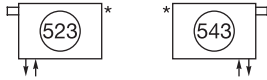

Исполнение Durchbruch с термостатическим вентилем, вынесенным на фронтальную панель (Ø 80 мм)

нижнее одностороннее с межосевым расстоянием 50 мм

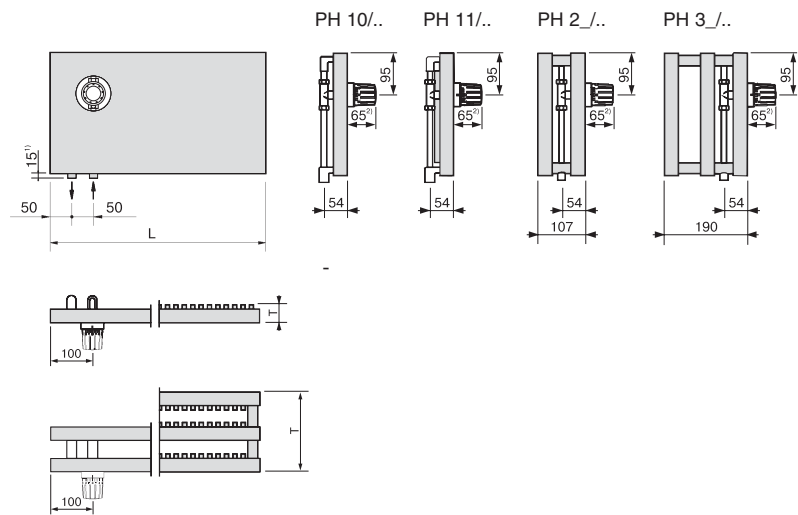
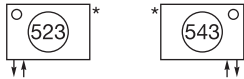

- H = Монтажная высота
- L = Монтажная длина (ширина)
- T = Монтажная глубина
- * = Воздухоотводчик

- ¹⁾ Размер при PH2_/.. и PH3_/.. 5 мм
- ²⁾ Действительно для термостата Zehnder LH2
- ³⁾ Расстояние от фронтальной плоскости радиатора до края термостата

Размерность в мм

zehnder *plano* - zehnder *p25*

Горизонтальное и вертикальное исполнение

Изображение	Чертеж (вид сбоку)	Модель			
		Область применения	Расстояние до стены WA, мм	Крепеж количество и тип	Артикул комплекта

Данные по наборам крепежа АК, ВКЕ

Изображение	Чертеж (вид сбоку)	Модель					
		Область применения	Расстояние до стены WA, мм	Крепеж количество и тип	Артикул комплекта		
Комплект АК¹⁾ 	 Расстояние D: PH10 47-62 мм PH11 74-89 мм PH20-22 99-114 мм PH30-33 170-185 мм PV10 23-38 мм	Все модели PH					
		L = 500-2000 L ≥ 2200-3400 L ≥ 3600-4000	PH10: 31-46 мм остальные: 51-66 мм	4 x АК 1 6 x АК 1 8 x АК 1	8100796411 8100796611 8100796811		
		Все модели PV					
		H = 500-2000 H ≥ 2100-2200	46-61	4 x АК 1 6 x АК 1	8100796411 8100796611		
		Все модели P25					
		L = 500-2000 L ≥ 2200-3400 L ≥ 3600-4000		4 x АК 1 6 x АК 1 8 x АК 1	8100796411 8100796611 8100796811		
		Комплект ВКЕ 	 Расстояние D ²⁾ : PH10 49 мм PH11 54 мм PH20-22 79 мм PH30-33 150 мм PV10 46 мм	Все модели PH			
				L = 500-2000 L ≥ 2200-3400 L ≥ 3600-4000	PH10: 33 остальные: 31	4 x ВКЕ 160 6 x ВКЕ 160 8 x ВКЕ 160	8100766432 8100766632 8100766832
				Все модели PV			
				H = 500-2000 H ≥ 2100-2200		4 x ВКЕ 160 6 x ВКЕ 160	8100766432 8100766632
Все модели P25							
L = 500-2000 L ≥ 2200-3400 L ≥ 3600-4000				4 x ВКЕ 160 6 x ВКЕ 160 8 x ВКЕ 160	8100766432 8100766632 8100766832		

¹⁾ Для исполнения Completo и Durchbruch необходимо использовать консоли АК 2.





²⁾ Для наборов ВКЕ указаны средние значения расстояний D + WA, т.к. глубина закладки консолей варьируется.

H = Монтажная высота

L = Монтажная длина (ширина)

zehnder *plano* - zehnder *p25*

Горизонтальное и вертикальное исполнение

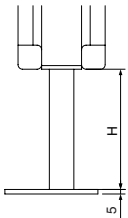
Изображение	Описание	Модель		
		Область применения	Крепеж количество и тип	Артикул
<p>Настенная консоль CVD</p>  	<p>За счет использования двух сторон консоли (верхней / нижней) возможны различные варианты расстояния от стены; Стандартный цвет RAL 9016</p>	Все модели PH + P25		
		L = 500-2000 L > 2200-3400 L > 3600-4000	4 x CVD 1 6 x CVD 1 8 x CVD 1	8100795411 8100795611 8100795811
		L = 500-2000 L > 2200-3400 L > 3600-4000	4 x CVD 2 6 x CVD 2 8 x CVD 2	8100795421 8100795621 8100795821
		Все модели PV		
		H = 500-2000 H > 2100-2200	4 x CVD 1 6 x CVD 1	8100795411 8100795611
		H = 500-2000 H > 2100-2200	4 x CVD 2 6 x CVD 2	8100795421 8100795621
<p>Закладные консоли BKF</p>  	<p>Забивные / закладные, возможны различные значения длины. Стандартное исполнение: 150 мм, оцинкованные</p>	Все модели PH + P25		
		L = 500-2000 L > 2200-3400 L > 3400-4000	4 x BKF 150 6 x BKF 150 8 x BKF 150	8100768422 8100768622 8100768822
		Все модели PV		
		H = 500-2000 H > 2100-2200	4 x BKF 150 6 x BKF 150	8100768422 8100768622
<p>Напольная консоль STF</p> 	<p>Для монтажа на черновой или чистовой пол; возможны различные значения высоты от 360 до 1160 мм. Стандартное исполнение: RAL 9016</p>	Все модели		
		H ≤ 620 L = 500-2000 L > 2200-3400 L > 3600-4000	2 x STF 1 3 x STF 1 4 x STF 1	в зависимости от размера (см. стр 23)
<p>Приварные консоли SKV</p> 	<p>С изменяемой высотой; для монтажа на черновой пол (декоративные крышки в комплект не входят); в цвет радиатора</p>	<p>H ≤ 620 L = 500-2000 L > 2200-3400 L > 3600-4000</p>	2 x SKV 3 x SKV 4 x SKV	1-рядный 8100734010 2-рядный 8100734020 3-рядный 8100734030 (см. стр 23)

zehnder *plano* - zehnder *p25*

Горизонтальное исполнение, указание по выполнению отверстий при использовании консолей / набор АК

Все монтажные высоты	B	L = 500	B	L = 600 - 2000
	4		4	
Все монтажные высоты	B	L = 2200 - 3400		
	6			
Все монтажные высоты	B	L = 3600 - 4000		
	8			

Данные по приварным скобам для подвеса

¹⁾ В исполнении Completo размер 170 мм

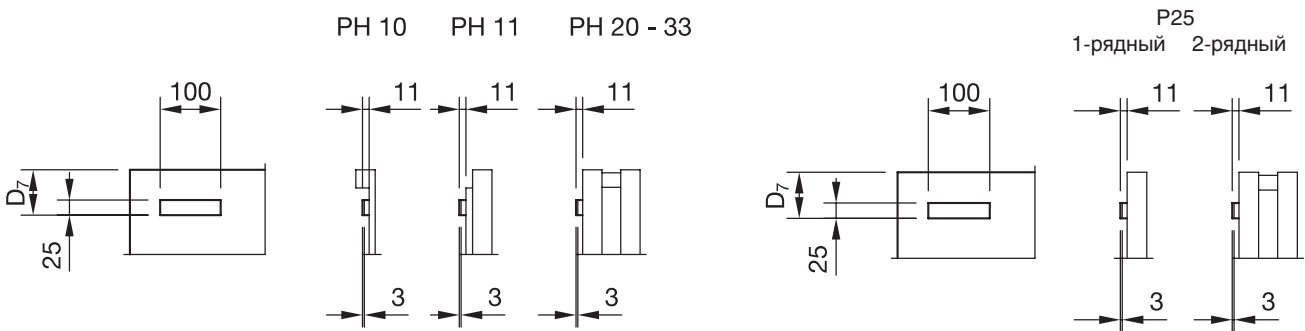

- = Отверстие (верхнее продольное)
- L = Монтажная длина
- B = Необходимое количество консолей
- D_{MP} = Расстояние между двумя точками монтажа
- D₆ = Расстояние от верхнего края радиатора до отверстия
- D₇ = Расстояние от верхнего края радиатора до скобы

H	220	320	420	520	620	720	950
D ₆	40	75	100	150	150	200	295
D ₇	75	110	135	185	185	235	330
D _{MP}	70	150	150	150	250	250	250

Размерность в мм

zehnder plano

Вертикальное исполнение, указание по выполнению отверстий при использовании консолей / набор АК

H = 500 - 2000 мм	B	L = 220	B	L = 320 - 950
	2		4	
H = 2200 - 4000 мм	B	L = 220	B	L = 320 - 950
	3		6	

Данные по приварным скобам для подвеса

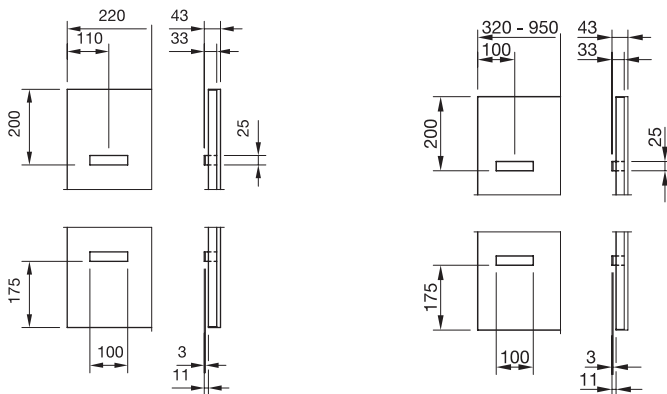

- = Отверстие (верхнее продольное)
- L = Монтажная длина
- H = Монтажная высота
- B = Необходимое количество консолей

Размерность в мм

zehnder аксессуары

Описание		Исполнение	Артикул	Примечания													
<p>Консоль ВКФ С защитой от шума и трения. Регулируемая глубина.</p> <table border="1"> <thead> <tr> <th rowspan="2">L мм</th> <th rowspan="2">Консоль Ø, мм</th> <th colspan="2">Отверстие в стене Ø, мм</th> </tr> <tr> <th>твёрдый</th> <th>мягкий</th> </tr> </thead> <tbody> <tr> <td>115 – 195</td> <td>16,5</td> <td>16</td> <td rowspan="2">14 – 16</td> </tr> <tr> <td>250 – 350</td> <td>17,5</td> <td>17</td> </tr> </tbody> </table> <p>твёрдый материал = клинкер, бетон, силикатный кирпич мягкий материал = пемза, гипс, шпатлёвка Сочетается со страховочной скобой BSF 4 и BSF 5</p>		L мм	Консоль Ø, мм	Отверстие в стене Ø, мм		твёрдый	мягкий	115 – 195	16,5	16	14 – 16	250 – 350	17,5	17	<p>Оцинкованные</p> <p>115 мм 150 мм 175 мм 195 мм 250 мм 300 мм 350 мм</p>	<p>8100768012 8100768022 8100768032 8100768042 8100768052 8100768062 8100768072</p>	<p>Для всех моделей</p>
L мм	Консоль Ø, мм			Отверстие в стене Ø, мм													
		твёрдый	мягкий														
115 – 195	16,5	16	14 – 16														
250 – 350	17,5	17															
<p>Консоль ВКЕ Ø 18 мм Регулируемая глубина. С пластиковыми эксцентриками (регулировка высоты 0 – 7 мм). Сочетается со страховочной скобой BSF 1</p>		<p>Оцинкованные</p> <p>L = 85 мм L = 130 мм L = 160 мм L = 200 мм L = 240 мм</p>	<p>8100766012 8100766022 8100766032 8100766042 8100766052</p>	<p>Для всех моделей</p>													
<p>Настенный крепеж CVD 0 С защитой от шума и трения. Расстояние от стены 10/15 мм</p>		<p>RAL 9016 Цветные</p>	<p>8100795001 8100795009</p>	<p>Для всех моделей</p>													
<p>Настенный крепеж CVD 1 С защитой от шума и трения. Расстояние от стены 25/30 мм</p>		<p>RAL 9016 Цветные</p>	<p>8100795011 8100795019</p>	<p>Для всех моделей</p>													
<p>Настенный крепеж CVD 2 С защитой от шума и трения. Расстояние от стены 30/45/50 мм</p>		<p>RAL 9016 Цветные</p>	<p>8100795021 8100795029</p>	<p>Для всех моделей</p>													
<p>Настенный крепеж ЕАК 1 С защитой от шума и трения. Расстояние от стены 10/25/30 мм</p> <p>Возможно правое и левое исполнение. На чертеже левое исполнение.</p>		<p>Левые RAL 9016 Цветные</p> <p>Правые RAL 9016 Цветные</p>	<p>8100771011 8100771019</p> <p>8100771111 8100771119</p>	<p>Для всех моделей</p>													
<p>Настенный крепеж АК 1 С защитой от шума и трения. Расстояние от стены 40 – 55 мм</p>		<p>RAL 9016 Цветные</p>	<p>8100796011 8100796019</p>	<p>Для всех моделей</p>													
<p>Настенный крепеж АК 2 С защитой от шума и трения. Расстояние от стены 60 – 80 мм</p>		<p>RAL 9016 Цветные</p>	<p>8100796021 8100796029</p>	<p>Для всех моделей</p>													

Шурупы и дюбеля в комплект не входят

zehnder аксессуары

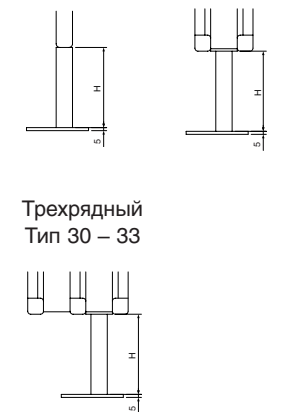
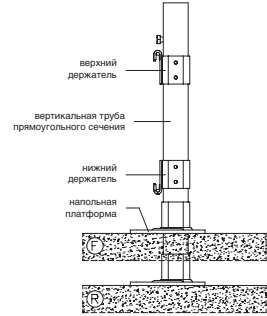
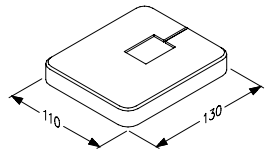
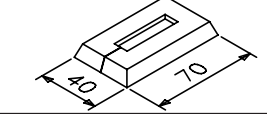
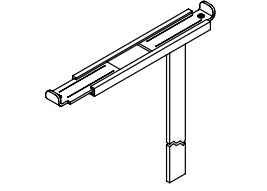
Описание	Исполнение	Артикул	Примечания
<p>Приварная напольная консоль SKV Регулируемая по высоте. Различные высоты по запросу с указанием размера Н</p> 	<p>В цвет радиатора</p> <p>1-рядный 2-рядный 3-рядный</p>	<p>8100734010 8100734020 8100734030</p>	<p>Радиаторы Plano и P25 с максимальной высотой 620 мм</p>
<p>Напольная консоль STF1 С вертикальной напольной стойкой, без крепежа под сиденье, RAL9016 Консоль состоит из:</p> <ul style="list-style-type: none"> - крепежа - вертикальной трубы прямоугольного сечения - держателей под радиатор - напольной платформы <p>Возможно использование с декоративными крышками AD1 для напольной платформы и AR для трубы прямоугольного сечения.</p> <p>* Выбираемая высота консоли рассчитывается как сумма высот конструкции пола (черновой или готовый), расстояния от пола до нижнего края радиатора и монтажной высоты радиатора</p>  <p>ⓕ = Готовый пол Ⓡ = Черновой пол</p>	<p>360 мм 410 мм 460 мм 510 мм 560 мм 610 мм 660 мм 710 мм 760 мм 810 мм 860 мм 910 мм 960 мм 1010 мм 1060 мм 1110 мм 1160 мм</p>	<p>8100718010 8100718020 8100718030 8100718040 8100718050 8100718060 8100718070 8100718080 8100718090 8100718100 8100718110 8100718120 8100718130 8100718140 8100718150 8100718160 8100718170</p>	<p>Радиаторы Plano и P25 с максимальной высотой 620 мм</p>
<p>Декоративная крышка AD1 Не входит в комплект консоли STF1</p> 	<p>Белый пластик</p>	<p>8100703000</p>	<p>Для напольной консоли STF1</p>
<p>Декоративная крышка AR Для вертикальной трубы прямоугольного сечения Не входит в комплект консоли STF1</p> 	<p>Белый пластик</p>	<p>8100704000</p>	<p>Для напольной консоли STF1</p>
<p>Крепеж под сиденье для консоли STF1 Не входит в комплект консоли STF1</p> 	<p>Оцинкованный</p>	<p>8100713002</p>	<p>Для напольной консоли STF1</p>

Шурупы и дюбеля в комплект не входят

